

ISTRUZIONI DI MONTAGGIO E MANUTENZIONE

BATTERIA 3 FORI PER LAVABO E BIDET.

793258/793255/793259/793256/794232/794231

INDUSTRIAL GAS

783258/783255/783259/783256/784232/784231

INDUSTRIAL JOB

013030

MIS

803260/803261

MONTECARLO

823260/823261

3-TRE

023275/023276/023277/023278/023234/023235

MIDI

623253

FORMULA

523025/523050/523080

ADAMS

553050

PORTER

733010/733015

ITALIA

ASSEMBLY AND MAINTENANCE INSTRUCTIONS

3 HOLES WASHBASIN AND BIDET GROUP

INSTRUCTIONS D'INSTALLATION ET D'ENTRETIEN

GROUP 3 TROUS POUR LAVABO ET BIDET

MONTAGE UND WARTUNGSANLEITUNG

3 LÖCHER WASHBECKEN UND BIDET GRUPPE

INSTRUCCIONES DE MONTAJE Y MANTENIMIENTO

GRUPO LAVABO Y BIDET DE 3 AGUJEROS

PALAZZANI

INDUSTRIAL GAS
793258/793255



INDUSTRIAL GAS
793259/793256



INDUSTRIAL GAS
794232/794231



MIDI
023275/023276



MIDI
023277/023278



MIDI
024234/024235



INDUSTRIAL JOB
783258/783255



INDUSTRIAL JOB
783259/783256



INDUSTRIAL JOB
784231/784232



FORMULA
623253



ADAMS
523025



ADAMS
523050



MIS
013030



MONTECARLO
803260/803261



3-TRE
823260/823261



ADAMS
523080



PORTER
553050



ITALIA
733010/733015



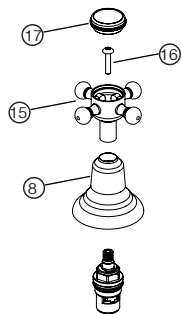
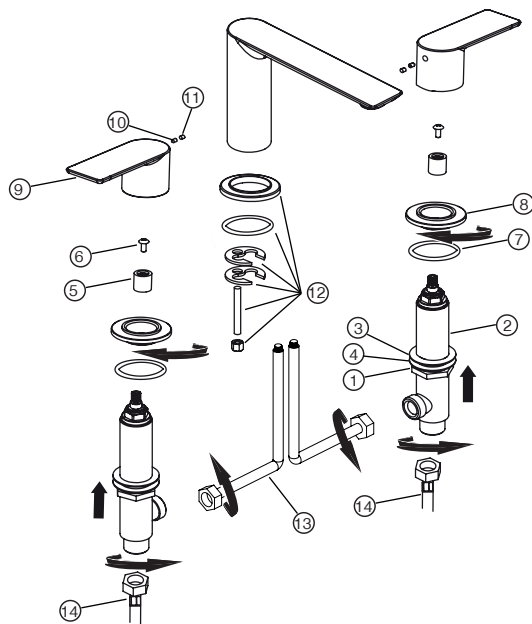

A)

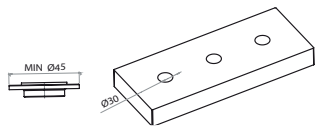

EN

MONTAGGIO

- Forare il piano d'installazione prestando attenzione che i fori siano di dimensione inferiore rispetto al diametro delle basette indicato sulla scheda tecnica (Fig. A).
- Prima di procedere all'installazione del prodotto effettuare uno spurgo dell'impianto.
- Avvitare il dado filettato fornito in dotazione (1) alla piantana laterale (2).
- Successivamente inserire la rondella in alluminio (3) e le guarnizioni (4).
- Calzare l'insero adattatore vitone-maniglia (5) sulla broccia del vitone e fissarlo utilizzando l'apposita vite (6).
- Inserire gli o-ring (7) nelle rispettive sedi situate nella parte posteriore delle basette (8).
- Inserire le piantane nei fori fatti in precedenza e fissarle avvitando le basette filettate (8) sulla parte superiore ed avvitare il dado (1) nella parte inferiore fino ad impacchettare il tutto sul piano d'appoggio.
- Fissare la maniglia (9) al rubinetto avvitando con l'apposita chiave a brugola da 2.5mm il grano (10).
- Inserire il tappino (11) nel foro posto nella parte posteriore della maniglia.
- Posizionare la bocca d'erogazione sul foro fatto in precedenza e fissarla mediante l'apposito kit fornito in dotazione (12) (per art. 523025, vedi pag. 9).
- Collegare mediante gli appositi flessibili (13) la bocca di erogazione alle piantane.
- Collegare mediante gli appositi flessibili (14) le piantane all'alimentazione dell'acqua (destra fredda - sinistra calda).

MONTAGGIO MANIGLIE ARTICOLI 523025-523050-523080-553050

Dopo aver inserito e fissato le piantane procedere come segue :

- Calzare la maniglia (15) e fissarla avvitando l'apposita vite (16).
- Avvitare la placchetta hot/cold (17) nella rispettiva sede situata nella parte superiore della maniglia.

NB: È di fondamentale importanza effettuare il collaudo delle parti montate per verificare la tenuta e la mancanza di fuoriuscite di acqua, così da evitare eventuali danneggiamenti dovuti a perdite non visibili dopo l'installazione.

ASSEMBLY

- Drill installation plan paying attention that holes' dimension is smaller than the diameter of the basis indicated on the technical sheet (see img. A)
- Before installing the product, make a purge of the plant.
- Screw the threaded nut (1) provided with the side stand (2), then insert the aluminium washer (3) and the gaskets (4).
- Fit the adapter insert screw-handle (5) on screw's broach and fix it using the right nut (6)
- Insert the o-ring (7) in the right holes, placed behind the basis (8) until fixing the item to the plan.
- Insert the stands in the previously done hoses and fix them screwing threaded basis (8) on the upper part and screw the nut (1) in the lower part until fixing the item on the plate.
- Fix the handle (9) to the tap screwing the screw (10) with the right 2.5mm allen key.
- Insert the cap (11) in the hole placed behind the handle.
- Place outlet spout on the hole previously done and fix it through the provided kit (12) (for item 523025, see page 9)

- Connect through the right hoses (13) the outlet spout to the stands.
Connect through the right hoses (14) the stands to water feeding (cold right - hot left).

HANDLE MOUNTING FOR ITEMS 523025-523050-523080-553050

After inserting and fixing stands proceed as below :

- Place the handle (15) and fix it screwing the right screw (16).
- Screw plate hot/cold (17) in the right place in the upper part of the handle.

NB : It is of fundamental importance, making a test of the mounted parts to test seal and absence of water leakings, to avoid any damage caused by non-visible leakings after mounting.

F

MONTAGE

- Percer le plan d'installation en veillant à ce que les trous soient de dimension inférieure au diamètre des pattes indiqué sur la fiche technique (img A).
- Avant de procéder à l'installation du produit, effectuer une purge de l'installation.
- Visser l'écrou fileté (1) fourni sur le pied latéral (2), puis insérer la rondelle en aluminium (3) et les joints (4).
- Enflez l'adaptateur vis-poignée (5) sur la broche du poteau et fixez-le à l'aide de la vis (6)
- Insérez les joints toriques (7) dans les emplacements appropriés placés derrière des pattes (8) jusqu'à ce que l'article soit fixé au plan.
- Insérez les semelles dans les trous faits précédemment et fixez-les en vissant les pattes filetées (8) sur le dessus et visser l'écrou (1) sur le dessous jusqu'à fixer l'article au plan.
- Fixez la poignée (9) au robinet en vissant avec la clé Allen 2.5mm la vis (10).
- Insérez le capuchon (11) dans le trou placé derrière la poignée.
- Placez le bec de distribution sur le trou fait précédemment et fixez-le à l'aide du kit fourni (12) (pour l'article 523025, voir page 9)
- Raccorder à l'aide des flexibles appropriés (13) le bec de distribution aux plants
- Raccorder à l'eau (droite froide - gauche chaude) les flexibles (14)

MONTAGE DE LA POIGNEE ARTICLES 523025-523050-523080-553050

Après avoir installé et fixé les semelles, procéder comme suivant indiqué :

- Placer la poignée (15) et la fixer en vissant la visse appropriée (16).
- Visser la plaque hot/cold (17) dans le siège approprié placé en la partie supérieure de la poignée.

NB: Il est tres important de procéder aux essais des pièces montées pour vérifier l'étanchéité et l'absence de fuites d'eau, afin d'éviter tout dommage dû à des fuites invisibles après l'installation.

D

MONTAGE

- Bohren Sie in die Montagefläche, wobei darauf zu achten ist, dass die Bohrungen kleiner sind als der im Datenblatt angegebene Durchmesser (Abb. A).
- Vor der Installation des Produkts eine Spülung der Anlage durchführen.
- Schrauben Sie die mitgelieferte Gewindemutter (1) an die Seitenstange (2), dann die Aluminiumscheibe (3) und die Dichtungen (4).
- Befestigen Sie den Adapter-Einsatz Vitone-Handgriff (5) mit der Schraube (6) am Vitone-Stiel.
- Setzen Sie die O-Ringe (7) an den entsprechenden Stellen (8) an der Rückseite der Griff.

- Stecken Sie die Stifte in die zuvor gemachten Löcher und befestigen Sie sie durch Einschrauben der Gewindeschneidplatten (8) oben und Mutter (1) unten schrauben bis das Objekt an den Plan angepasst wurde.

- Befestigen Sie den Griff (9) am Wasserhahn, indem Sie mit dem entsprechenden 2,5-mm-Inbusschlüssel das Korn (10) anschrauben.
- Setzen Sie die Kappe (11) in das Loch hinter dem Griff ein.
- Legen Sie den Auslauf auf das zuvor gemachte Loch und befestigen Sie ihn mit dem mitgelieferten Befestigungskit (12) (für Artikel 523025, sehen Sie Seite 10).
- Mit den entsprechenden Schläuchen (13) den Auslauf an die Pflanzen anschließen.
- Anschliessen der Standrohre mit den entsprechenden Schläuchen (14) an die Wasserversorgung (rechts kalt - links warm)

MONTAGE DES GRIFFES ARTICLE 523025-523050-523080-553050

Nach dem Einsetzen und Befestigen der Pflanzen gehen Sie wie folgt vor:

- Schließen Sie den Griff (15) an und befestigen Sie ihn mit der entsprechenden Schraube (16).
- Schrauben Sie die Hot/Cold-Platte (17) in den entsprechenden Sitz oben am Griff.

NB : Es ist grundlegend Bedeutung, daß ie Bauteile zur Prüfung er Dichttheit und des Nichtvorhandenseins von Wasser, um Beschädigungen durch nicht sichtbare Leckagen nach dem Einbau zu vermeiden.

ES

MONTAJE

- Perforar el plano de instalación con cuidado de que los orificios tengan una dimensión inferior al diámetro de las patillas indicado en la ficha técnica (Fig. A).
- Antes de proceder a la instalación del producto, efectuar una purga de la instalación.
- Atornille la tuerca roscada suministrada (1) a la plataforma lateral (2), luego inserte la arandela de aluminio (3) y las juntas (4).
- Colocar el adaptador de tornillo (5) en la brocha del tornillo y fijarlo con el tornillo correspondiente (6).
- Inserte las juntas tóricas (7) en los asientos correspondientes situados en la parte posterior de las patillas (8) hasta que el artículo esté empaquetado en el piso.
- Inserte las clavijas en los agujeros hechos previamente y fijelas atornillando las clavijas roscadas (8) en la parte superior y atornillar la tuerca (1) en la parte inferior hasta que el artículo sea fijado al plano.
- Fije el mango (9) al grifo atornillando el grano (10) con la llave Allen de 2,5 mm.
- Inserte la tapa (11) en el orificio colocado detrás del mango.
- Colocar la boca de dispensación en el orificio hecho anteriormente y fijarla mediante el kit suministrado (12) (para Artículo 523025, ver pagina 10).
- Conectar la boca de salida a las plantaciones mediante los tubos flexibles (13).
- Conectar a través de los flexibles (14) las plantas a la alimentación de agua (derecha fría - izquierda caliente)

MONTAJE DE MANIJAS ARTICULOS 523025-523050-523080-553050

Después de insertar y fijar las plantas proceder como sigue :

- Ajuste el mango (15) y fijelo atornillando el tornillo (16).
- Atornille la placa caliente/fría (17) en el asiento correspondiente situado en la parte superior del mango.

NB: Es de vital importancia que las piezas montadas para verificar la estanqueidad y la ausencia de fugas de agua, a fin de evitar daños ebidos a fugas no visibles después de la instalación

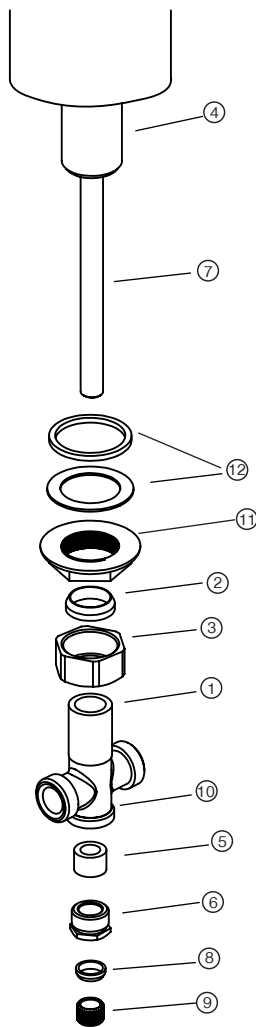

A)

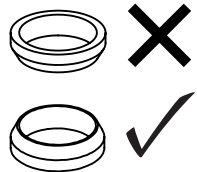

I

MONTAGGIO BOCCA ARTICOLO 523025

- Calzare il dado (3) sulla parte superiore del corpo croce (1).
- Calzare la guarnizione (2) sulla parte superiore del corpo croce (1), prestando attenzione al verso d'inserimento per garantirne la tenuta (Fig A).
- Inserire la guarnizione cilindrica fornita in dotazione (5) nel foro posto nella parte posteriore del corpo croce (10).
- Avvitare il raccordo (6) al foro posto nella parte posteriore del corpo croce (10).
- Inserire la bocca nell'apposito foro precedentemente fatto sul piano del lavabo/ bidet, inserire le due guarnizioni (12) e avvitare il controdado (11) al gambo della bocca (4) fino ad assicurarne il fissaggio.
- Inserire il corpo croce sul tubo in rame (7) posto nella parte inferiore della bocca.
- Calzare la guarnizione conica (8) al tubo in rame (7) ed avvitare il dado (9).

EN

MOUNTING OF SPOUT ITEM 523025

- Place the nut (3) on the upper part of the cross body (1).
- Place the gasket (2) on the upper part of the cross body (1), paying attention to direction of insertion to guarantee its tightness (Img. A).
- Insert the cylindrical gasket provided (5) in the hole placed behind the cross body (10).
- Screw the connection (6) to the hole placed behind the cross body (10).
- Insert the spout in the appropriate hole previously done on the plane of washbasin/ bidet; insert the gaskets (12) and screw the locknut (11) to the stem of the spout (4) until ensuring the fixing.
- Insert the cross body on the copper tube (7) placed in the lower part of the spout.
- Place the conical gasket (8) to the copper tube (7) and screw the nut (9).

F

MONTAGE DU BEC 523025

- Enfilez l'écrou (3) sur le haut du corps de la croix (1)
- Enfiler le joint (2) sur la partie supérieure du corps de la croix (1), en faisant attention au sens d'insertion pour assurer son étanchéité (Image A)
- Insérez le joint cylindrique fourni (5) dans le trou situé à l'arrière du corps de la croix (10).
- Visser le raccordo (6) au trou situé à l'arrière du corps de la croix (10).
- Insérer la bouche dans l'orifice prévu à cet effet sur le plan du lavabo/bidet; insérer les deux joints (12) et visser le contre-écrou (11) sur la tige de la bouche (4) jusqu'à en assurer la fixation.
- Insérez le corps de la croix sur le tube de cuivre (7) situé dans la partie inférieure de la bouche.
- Enfiler le joint conique (8) au tube en cuivre (7) et visser l'écrou.

D**MONTAGE DER MUND ARTIKEL 523025**

- Legen Sie die Mutter (3) auf den oberen Teil des Kreuzkörpers (1);
- Setzen Sie die Dichtung (2) auf den oberen Teil des Kreuzkörpers (1) und achten Sie auf die Einführichtung, um die Dichtheit zu gewährleisten (Abb. A).
- Setzen Sie die mitgelieferte zylindrische Dichtung (5) in das Loch an der Rückseite des Kreuzkörpers (10) ein.
- Schrauben Sie die Verschraubung (6) auf das Loch an der Rückseite des Kreuzkörpers (10).
- Führen Sie den Auslauf in das entsprechende Loch auf der Waschtisch/Bidet-Platte ein, setzen Sie die beiden Dichtungen (12) ein und schrauben Sie die Kontermutter (11) auf den Auslauf (4), bis die Befestigung gesichert ist.
- Setzen Sie den Kreuzkörper auf das Kupferrohr (7) an der Unterseite des Mundes.
- Die konische Dichtung (8) auf das Kupferrohr (7) aufsetzen und die Mutter (9) anschrauben.

ES**MONTAJE DE LA BOCA ARTICULO 523025**

- Ajustar la tuerca (3) en la parte superior del cuerpo de la cruz (1).
- Calzar la junta (2) en la parte superior del cuerpo de la cruz (1), prestando atención al lado de inserción para garantizar su estanqueidad (Fig. A);
- Inserte la junta cilíndrica suministrada (5) en el orificio situado en la parte posterior del cuerpo cruzado (10).
- Atornille el accesorio (6) al orificio situado en la parte posterior del cuerpo de la cruz (10).
- Inserte la boca en el orificio correspondiente previamente hecho en el piso del lavabo/bidé, inserte las dos juntas (12) y atornille la contratuerca (11) al vástago de la boca (4) hasta asegurar su fijación.
- Inserte el cuerpo de la cruz en el tubo de cobre (7) colocado en la parte inferior de la boca.
- Ajustar el sello cónico (8) al tubo de cobre (7) y atornillar la tuerca (9).

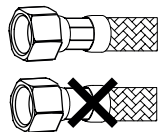

I Prima dell'installazione controllare la presenza e l'integrità delle graffature da ambo i lati dei flessibili.

EN Before assembling the hose, please check the appropriate crimping of both sides of the hoses.

F Avant l'installation, vérifiez la présence et l'intégrité des fixations des deux côtés des flexibles.

D Vor der Installation überprüfen Sie das Vorhandensein und die Unversehrtheit der Ritzel auf beiden Seiten der Schläuche.

ES Antes de montar el flexible, revise el correcto crimpado de ambos los lados del flexible.

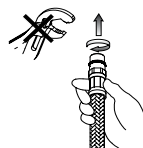

I Non serrare con utensili. Avvitare i raccordi con tenuta OR a mano fino a percepire una battuta meccanica.

EN Don't tighten by tools. Hand-tighten O-ring seal connectors until feeling a mechanical rest.

F Ne pas serrer avec des outils. Visser les raccords avec tenue OR à main jusqu'à ce que vous perceviez une frappe mécanique.

D Nicht mit Werkzeugen festziehen. Schrauben Sie die Kupplungen OR mit der Hand, bis Sie einen mechanischen Schlag wahrnehmen.

ES No ajustar con herramientas. Ajustar con mano los conectores o-ring hasta sentir un descenso mecánico.



I Non installare il flessibile in torsione o in tensione.

EN Tighten the hose without any twist or tension.

F Ne pas installer le flexible en torsion ou en tension.

D Installieren Sie den Schlauch nicht in Torsion oder Spannung.

ES Ajustar el flexible sin torsión.



I Il contatto prolungato con sostanze, pur blandamente aggressive, può determinare il danneggiamento della treccia ed il conseguente scoppio del flessibile.

EN Prolonged contact with any substance, even scarcely aggressive, can cause external braid damage and subsequent flexible burst.

F Le contact prolongé avec des substances, bien que légèrement agressives, peut entraîner des dommages à la tresse et l'éclatement du flexible qui en résulte.

D Längerer Kontakt mit Stoffen, auch wenn sie leicht aggressiv sind, kann zu einer Beschädigung des Geflechts und damit zum Platzen des Schläuchs führen.

ES El contacto prolongado con cualquier sustancia, incluso apenas agresivas, puede causar daño de la trenza externa y, por consiguiente, ráfaga del flexible.

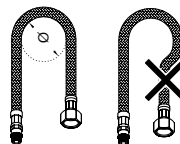

DN6 = 25mm
DN8 = 30mm
DN10 = 35mm
DN13 = 45mm

I Rispettare il raggio minimo di curvatura (DN = diametro interno nominale).

EN Maintain minimum bend radius (DN = nominal internal diameter).

F Respecter le rayon de courbure minimal (DN = Diamètre intérieur nominal).

D Einhaltung des Mindestkrümmungsradius (DN = Nenninnendurchmesser).

ES Mantener el rayo mínimo de curvatura (DN = diametro interno nominal).

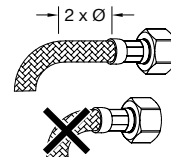

I Prima dell'inizio della curvatura lasciare un tratto rettilineo di almeno 2 volte il diametro esterno.

EN Before bending the hose please consider a straight part of 2 times the external diameter.

F Avant le début de la courbure, laisser un trait rectiligne d'au moins 2 fois le diamètre extérieur.

D Vor Beginn der Biegung ist eine gerade Linie von mindestens dem Zweifachen des Aussendurchmessers zu belassen.

ES Antes de doblar el flexible considerar una parte recta de 2 veces el diámetro externo.

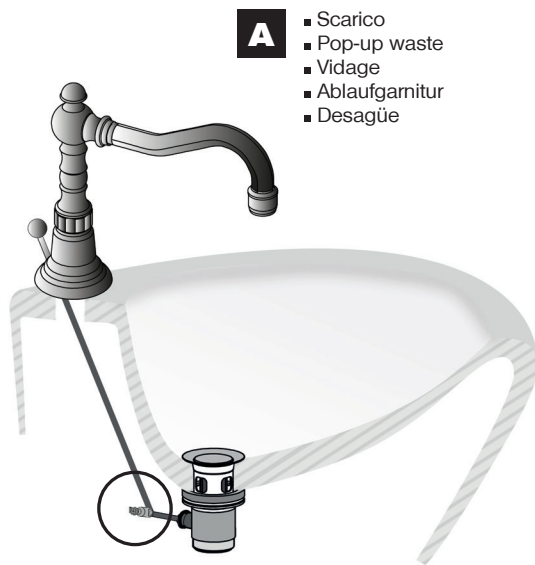

- A**
- Scarico
 - Pop-up waste
 - Vidage
 - Ablaufgarnitur
 - Desagüe

I Collegare l'astina di apertura/chiusura dello scarico, se presente, alla piletta per mezzo del morsetto a snodo.

EN Connect the waste control rod, if present, to the drain through the articulated clamp.

F Fixer la tige d'ouverture/fermeture de l'échappement, le cas échéant, à la tige au moyen de la pince à rotule.

D Schliessen/Öffnen des Auspuffes, falls vorhanden, mit Hilfe der Gelenkklemme an der Schale befestigen.

ES Conectar la barra de control de desagüe, si está presente, para drenas a través de la abrazadera articulada.

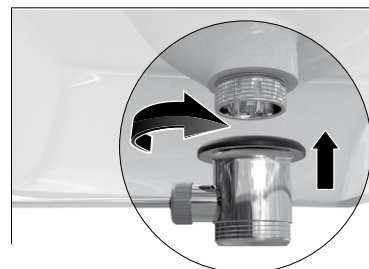
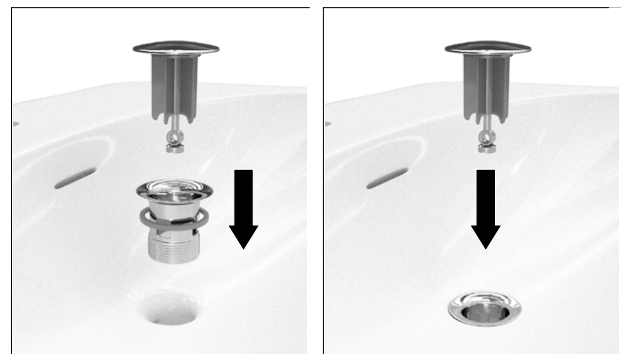

I Montaggio dello scarico automatico.

EN Assembly of pop-up waste.

F Montage du vidage automatique.

D Montage der automatischen Auspuffanlage

ES Montaje del desagüe.

- B**
- Scarico Click-Clack
 - Click-Clack waste
 - Vidage click-clack
 - Click-clack Ablaufgarnitur
 - Desagüe click clack

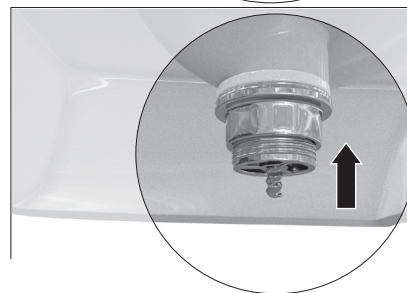
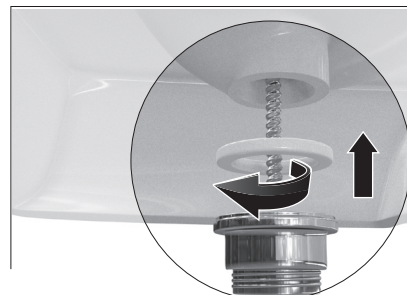
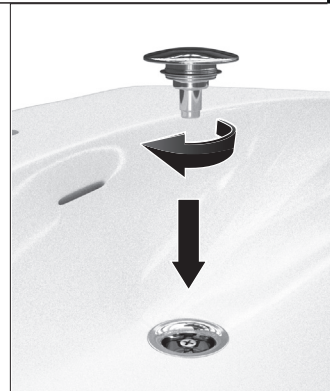
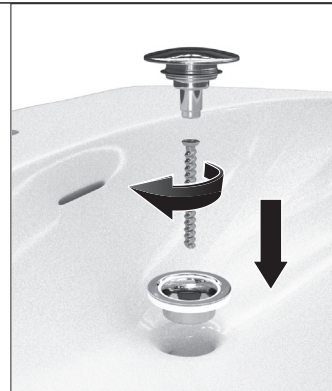
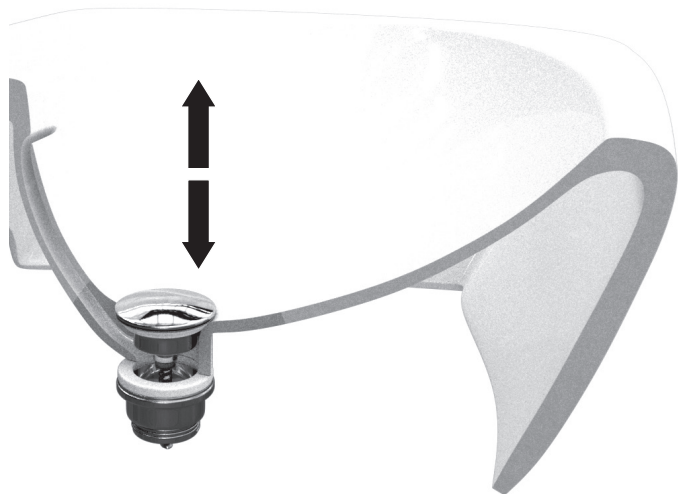

- I** Montaggio dello scarico Click-Clack con tappo copripiletta.
- EN** Assembly of Click-Clack waste with total covering plug.
- F** Montage du vidage Click-Clack avec capuchon
- D** Montage der Click-Clack Ablaufgarnitur mit Kopfbedeckel.
- ES** Montaje de desagüe click clack con tapón de cobertura total.

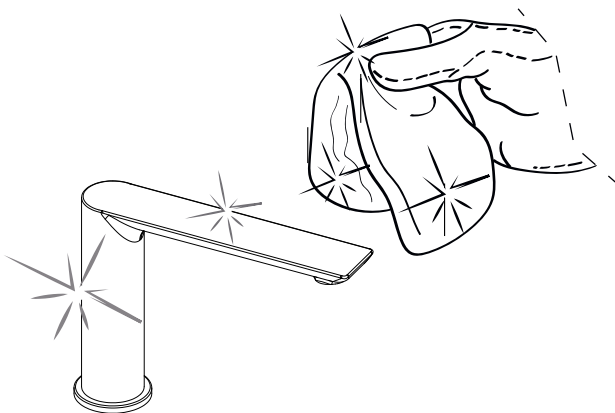

I PULIZIA E MANTENIMENTO PRODOTTO

Al fine di evitare la formazione di macchie sulle parti cromate e in finitura soggette a depositi di calcio e/o calcare dell'acqua, consigliamo, dopo ogni utilizzo di rimuoverlo con un panno umido l'acqua depositata, asciugando subito dopo con un panno morbido apposito.

fondamentale utilizzare sulle parti cromate solo prodotti a base di sapone neutro, evitando assolutamente detersivi/disinfettanti abrasivi o contenenti alcool acido cloridico o solforico anche in piccola percentuale (1%, 2%, 3%). In caso di utilizzo di tali prodotti, senza un corretto risciacquo con abbondante acqua, il deposito degli acidi danneggerà lo strato superficiale della cromatura o verniciatura, creando delle imperfezioni visibili sul prodotto.

Le finiture speciali devono essere pulite solo con acqua ed un panno morbido per evitare di rovinare l'articolo.

CLEANING AND PRODUCT MAINTENANCE

To avoid spot formation on chrome and finishing parts, subject to deposits of calcium and/or limestone of water we recommend, after each use, to remove with a wet towel the deposited water, drying right after with a suitable soft towel. It's fundamental to use on chrome parts only products based on neutral chloridric, acetic or sulphuric acid even in small percentage (1%, 2%, 3%). In case of use of these products, don't rinsing them correctly with abundant water, the deposit of acids will damage the surface layer of chrome or finishing creating imperfections visible on the item.

The special finishing have to be cleaned only with water and a soft towel to avoid ruining the item.

F

NETTOYAGE ET PRESERVATION DU PRODUIT

Pour éviter la formation de taches sur le chrome et les pièces de finition, sous réserve de dépôts de calcium et / ou de calcaire de l'eau, nous recommandons, après chaque utilisation, de retirer avec une serviette humide l'eau déposée, en séchant juste après avec une serviette douce appropriée. Il est fondamental d'utiliser sur les pièces en chrome uniquement des produits à base de savon neutre, en évitant les détergents/désinfectants abrasifs, ou contenant de l'alcool, de l'acide chlorhydrique, acétique ou sulfurique même en faible pourcentage (1%, 2%, 3%). En cas d'utilisation de ces produits, ne pas les rincer correctement avec de l'eau abondante, le dépôt d'acides endommagera la couche de surface de chrome ou de finition créant des imperfections visibles sur l'article. La finition spéciale doit être nettoyée seulement avec de l'eau et une serviette douce pour éviter de ruiner l'article.

D

REINIGUNG UND PRODUKTPFLEGE

Um Fleckenbildung auf Chrom- und Veredelungsteilen zu vermeiden, die Ablagerungen von Kalzium und/ oder Kalkstein von Wasser unterliegen, empfehlen wir, nach jedem Gebrauch das abgelagerte Wasser mit einem nassen Handtuch zu entfernen und direkt danach mit einem geeigneten weichen Handtuch zu trocknen. Es ist von grundlegender Bedeutung, auf Chromteilen nur Produkte zu verwenden, die auf neutraler Seife basieren, Reinigungsmittel/Desinfektionsmittel-Schleifmittel vermeiden oder Alkohol, Chlorid-, Essig- oder Schwefelsäure enthalten, selbst in geringem Prozentsatz (1%, 2%, 3%). Im Falle der Verwendung dieser Produkte, spülen Sie sie nicht richtig mit reichlich Wasser, die Ablagerung von Säuren wird die Oberflächenschicht aus Chrom oder Finishing Schaffung von Unvollkommenheiten sichtbar auf dem Artikel beschädigen.

Die spezielle Ausrüstung muss nur mit Wasser und einem weichen Handtuch gereinigt werden, um das Produkt nicht zu ruinieren.

ES

LIMPIEZA Y MANTENIMIENTO DEL PRODUCTO

Para evitar la formación de manchas en las piezas de cromo y acabado, sujeto a depósitos de calcio y/ o piedra caliza de agua se recomienda, después de cada uso, para eliminar con una toalla húmeda el agua depositada, secado inmediatamente después con una toalla suave adecuada.

Es fundamental utilizar en las piezas de cromo sólo productos basados en jabón neutro, evitando detergentes/ desinfectantes abrasivos, o que contienen alcohol, ácido clorhídrico, acético o sulfúrico, incluso en un pequeño porcentaje (1%, 2%, 3%). En caso de uso de estos productos, no los enjuague correctamente con abundante agua, el depósito de ácidos dañará la capa superficial de cromo o acabado creando imperfecciones visibles en el artículo. El acabado especial tiene que ser limpiado sólo con agua y una toalla suave para evitar arruinar el artículo.

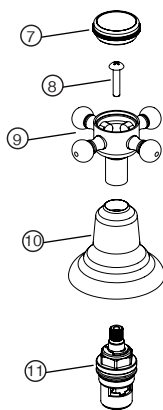
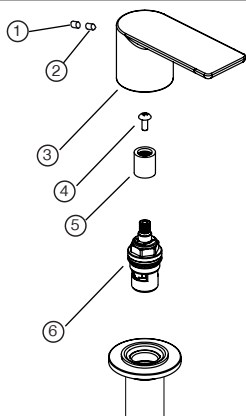
I

MANUTENZIONE VITONI

Per effettuare manutenzione o verifica dei vitoni, ricordarsi di chiudere le acque di alimentazione e scaricare le pressioni interne aprendo il rubinetto.

- Togliere il tappino (1), se presente, svitare il grano (2) e togliere la maniglia (3).
- Svitare la vite di fissaggio dell'inserto adattatore vitone-maniglia (4).
- Togliere l'inserto adattatore vitone-maniglia (5).
- Svitare il vitone (6).
- Verificare il vitone ed eseguire la sostituzione se risulta danneggiato.
- Procedere in modo inverso per il rimontaggio.

PER ARTICOLI 523025-523050-523080-553050

- Svitare la placchetta hot/cold (7).
- Svitare la vite (8) all'interno della maniglia.
- Sfilare la maniglia (9).
- Svitare la campana (10) e il vitone (11)
- Verificare il vitone ed eseguire la sostituzione se risulta danneggiato.
- Procedere in modo inverso per il rimontaggio.

EN

SCREWS MAINTENANCE

To make maintenance or checking the screws, remember closing water's feeding and unload internal pressures opening the tap.

- Take out the cap (1), if any, unscrew the screw (2) and take out the handle (3).
- Unscrew both the sleeve (4) and the screw (5).
- Check the screw and replace it if damaged.
- Proceed in reverse in order to re-mount the handle.

FOR ITEMS 523025-523050-523080-553050

- Unscrew the plate hot/cold (7).
- Unscrew the screw (8) inside the handle.
- Slide off the handle (9).

- Unscrew the bell (10) and the screw (11).
- Check the screw and replace it if damaged.
- Proceed in reverse in order to re-mount the handle.

F

ENTRETIEN DES VISSES

Pour effectuer l'entretien ou la vérification des vis, n'oubliez pas de fermer les eaux d'alimentation et de décharger les pressions internes en ouvrant le robinet.

- Retirer le bouchon (1), le cas échéant, dévisser le grain (2) et retirer la poignée (3).
- Dévisser le canot (4) et la vis (5).
- Vérifiez la vis et effectuez le remplacement s'il est endommagé.
- Procéder à l'envers pour remonter la poignée.

POUR ARTICLES 523025-523050-523080-553050

- Dévisser la plaque chaud/froid (7).
- Dévisser la visse (8) dans la poignée.
- Défiler la poignée.
- Dévisser la cloche (10) et la visse (11).
- Vérifiez la vis et effectuez le remplacement s'il est endommagé.
- Procéder à l'envers pour remonter la poignée.

D

WARTUNG DES SCHRAUBES

Um die Schraub zu warten oder zu überprüfen, denken Sie daran, das Speisewasser zu schließen und den Innendruck abzulassen, indem Sie den Wasserhahn öffnen.

- Entfernen Sie die Kappe (1), falls vorhanden, schrauben Sie das Korn (2) ab und entfernen Sie den Griff (3).
- Schlauchboot (4) und Schraub (5) abschrauben.
- Überprüfen Sie den Schraub und tauschen Sie ihn aus, wenn er beschädigt ist.
- Fahren Sie rückwärts, um den Griff wieder zusammensetzen.

FÜR ARTIKEL 523025-523050-523080-553050

- Schrauben Sie die Platte heiß/ kalt (7).
- Schrauben Sie die Schraube (8) im Griff ab.
- Schieben Sie den Griff ab (9).
- Lösen Sie die Glocke (10) und die Schraube (11).
- Überprüfen Sie den Schraub und tauschen Sie ihn aus, wenn er beschädigt ist.
- Fahren Sie rückwärts, um den Griff wieder zusammensetzen.

ES

MANTENIMIENTO DE VITONES

Para realizar el mantenimiento o la verificación de los tornillos, recuerde cerrar las aguas de alimentación y descargar las presiones internas abriendo el grifo.

- Retire la tapa (1), si la hay, desenrosque el grano (2) y retire el mango (3).
- Desenrosque el bote (4) y el tornillo (5).
- Compruebe el tornillo y realice la sustitución si está danado.
- Proceder de forma inversa para volver a montar el mango.

PARA ARTICULOS 523025-523050-523080-553050

- Desenrosque la placa caliente/fría (7).
- Desenrosque el tornillo (8) dentro del mango.
- Deslice el mango (9).
- Desenrosque la campana (10) y el tornillo (11).
- Compruebe el tornillo y realice la sustitución si está danado.
- Proceder de forma inversa para volver a montar el mango.

Caratteristiche tecniche

- Indice alimentazione calda a sinistra colore rosso
- Indice alimentazione fredda a destra colore blu

■ Limiti di impiego raccomandati da UNI EN 817 per un buon funzionamento

Pressione	Min = 1 bar	Max = 4 bar
Temperatura		Max = 65°

Avvertenze

- È di fondamentale importanza che il dispositivo sia installato rispettando le posizioni di entrata delle alimentazioni, calda a sinistra e fredda a destra
- È necessario eseguire uno spurgo preventivo molto accurato dell'impianto per evitare danni sia alla rubinetteria sia agli apparecchi tecnologici installati.
- I tubi d'alimentazione devono essere sciacquati con cura prima dell'installazione del miscelatore, in modo che non rimangano trucioli, residui di saldatura o canapa, o altre impurità all'interno dei tubi.
- Un filtro centralizzato proteggerebbe l'impianto dalle impurità contenute nell'acqua.
- Al fine di garantire una lunga durata del prodotto è meglio installare rubinetti sottolavabo dotati di filtro, da pulire periodicamente.
- Prima della messa in funzione, svitare l'aeratore e sciacquare molto bene.
- In caso di pressioni di alimentazione superiori a 5 bar, si raccomanda di installare un riduttore di pressione per il buon funzionamento degli apparecchi.
- Installazioni eseguite in modo diverso da quanto indicato non permettono al miscelatore di funzionare.
- Le parti cromate dei nostri rubinetti devono essere pulite esclusivamente con acqua e sapone neutro.
- Non utilizzare prodotti abrasivi, acidi, basici o ammoniaci.
- In caso di deposito di calcare, utilizzare dei prodotti appositi e non aggressivi.

Technical specs

- Hot supply index in low red color
- Cold supply index right, blue color

■ Limits of use recommended by UNI EN 817 for good functioning

Pressure	Min = 1 bar	Max = 4 bar
Temperature		Max = 65°

Warning

- It is of fundamental importance that the device is installed respecting the input positions of the water supply, hot on the left and cold on the right.
- It is necessary to execute a very careful flushing of the system to prevent damage to both the faucet and the technological devices installed.
- The supply pipes must be rinsed carefully before installing the mixer, so that no chips, welding residues or other impurities remain inside the pipes. ■ A centralised filter would protect the system from impurities contained in the water.
- In order to guarantee a long product life it is better to install under-sink taps with a filter, to be cleaned periodically.
- Before starting up, unscrew the aerator and rinse very well.
- In case of supply pressures over 5 bar, we recommend the installation of a pressure reducer for the proper function of the equipment.
- Installations performed differently than indicated do not allow the mixer to operate properly.
- The chrome parts of our faucets must only be cleaned with water and neutral soap.
- Do not use abrasive, acid, basic or ammonia products.
- In case of limescale deposit, use specific and non-aggressive products.

Caractéristiques techniques

- Tableau alimentation chaude de couleur rouge faible
- Tableau alimentation froide à droite couleur bleu

■ Limites d'emploi recommandées par UNI EN 817 pour un bon fonctionnement

Pression	Min = 1 bar	Max = 4 bar
Température		Max = 65°

Avertissements

- Il est d'une importance fondamentale que l'appareil soit installé en respectant les positions d'entrée des alimentations, chaud au fond et froid sur la droite.
- Il est nécessaire d'effectuer une purge préventive très soignée de l'installation pour éviter des dommages aussi bien à la robinetterie qu'aux appareils technologiques installés.
- Les tuyaux d'alimentation doivent être rincés soigneusement avant d'installer le mélangeur, de sorte qu'il ne reste pas de copeaux, de résidus de soudage ou de chanvre ou d'autres impuretés à l'intérieur des tuyaux.
- Un filtre centralisé protège l'installation des impuretés contenues dans l'eau.
- Avant de démarrer, dévissez l'aérateur et rincez bien.
- En cas de pressions d'alimentation supérieures à 5 bars, on recommande d'installer un réducteur de pression pour le bon fonctionnement des appareils.
- Les installations effectuées différemment que celles indiquées ne permettent pas au mélangeur de fonctionner.
- Les parties chromées de nos robinets doivent être nettoyées exclusivement avec de l'eau et du savon neutre.
- N'utilisez pas de produits abrasifs, acides, basiques ou ammoniacaux.
- En cas de dépôt de calcaire, utiliser des produits spéciaux et non agressifs.

Technische Merkmale

- Heizversorgung Index In niedrigerer roter Farbe
- Kaltversorgung Index Rechts, blaue Farbe

■ Grenzen für die Verwendung empfohlen von UNI EN 187 für eine gute Funktionweise

Druck	Min = 1 bar	Max = 4 bar
Temperatur		Max = 65°

Warnhinweise

- Es ist von entscheidender Bedeutung, dass das Gerät installiert wird, beim respektieren die Eingang Positionen von die Versorgungs: unten warm und rechts kalt.
- Es ist notwendig sehr gründlich die Anlage durchspülen um Schaden sowohl zur Sanitärarmatur als auch zur installierten technischen Geräten zu vermeiden.
- Die Kraftstoffleitungen sollen vorsichtig gewaschen sein, bevor den Mischer zu installieren, so dass keine Schnitzel, Schweißungen oder Hauf Abfälle, oder andere Verunreinigungen in die Röhren blieben.
- Ein zentralisierter Filter würde den Anlage von den Verunreinigungen im Wasser schützen.
- Bevor es in Betrieb zu nehmen, drehen Sie und sehr gut spülen Sie die Belüftungsrate.
- Im Fall von Anschlussdrucken größer als 5 bar, es wird empfohlen ein Druckminderventil zu installieren für das richtige Funktionieren der Geräte.
- Die Anlagen die anders als was angegeben ist gemacht würden, ermöglichen nicht dem Mischer zu funktionieren.
- Die verchromten Teile unserer Wasserhähne dürfen ausschliesslich mit neutralem Wasser und Seife gereinigt werden.
- Keine Schleifmittel, Säuren, Basen oder Ammoniak verwenden.
- Bei Kalkablagerungen sind geeignete, nicht aggressive Mittel zu verwenden.

Características técnicas

- Índice de suministro agua caliente a la izquierda de color rojo
- Índice de suministro agua fría a la izquierda de color azul
- Límites de utilización recomendados por UNI EN 817 para un correcto funcionamiento

Presión	Min = 1 bar	Max = 4 bar
Temperatura	Max = 65°	

Advertencias

- Es de fundamental importancia que el dispositivo se instale respetando las posiciones de entrada del suministro de agua, a la baja en caliente y en frío a la derecha.
- Purgar previamente y de manera prolija el equipo para evitar daños tanto a la grifería como a los aparatos tecnológicos instalados.
- Los tubos de suministro deben enjuagarse cuidadosamente antes de instalar el mezclador, para que no queden virutas, residuos de soldadura o cáñamo u otras impurezas dentro de los tubos.
- Un filtro centralizado protege el equipo contra impurezas presentes en el agua.
- Antes de comenzar, desatornille el aireador y enjuague muy bien.
- En caso de presiones de suministro superiores a 5 bar, se recomienda instalar una válvula reductora de la presión para que los aparatos funcionen correctamente.
- En caso de instalaciones realizadas de manera distinta respecto a lo indicado impedirán el funcionamiento del mezclador.
- Las partes cromadas de nuestra grifería solo hay que limpiarlas con agua y jabón neutro.
- No utilice productos abrasivos, ácidos, básicos o amoniacos.
- En caso de depósito de piedra caliza, utilizar productos específicos y no-agresivos.

NOTE



www.palazzani.eu